

TX-28/25/21MD3P Operating Instruction

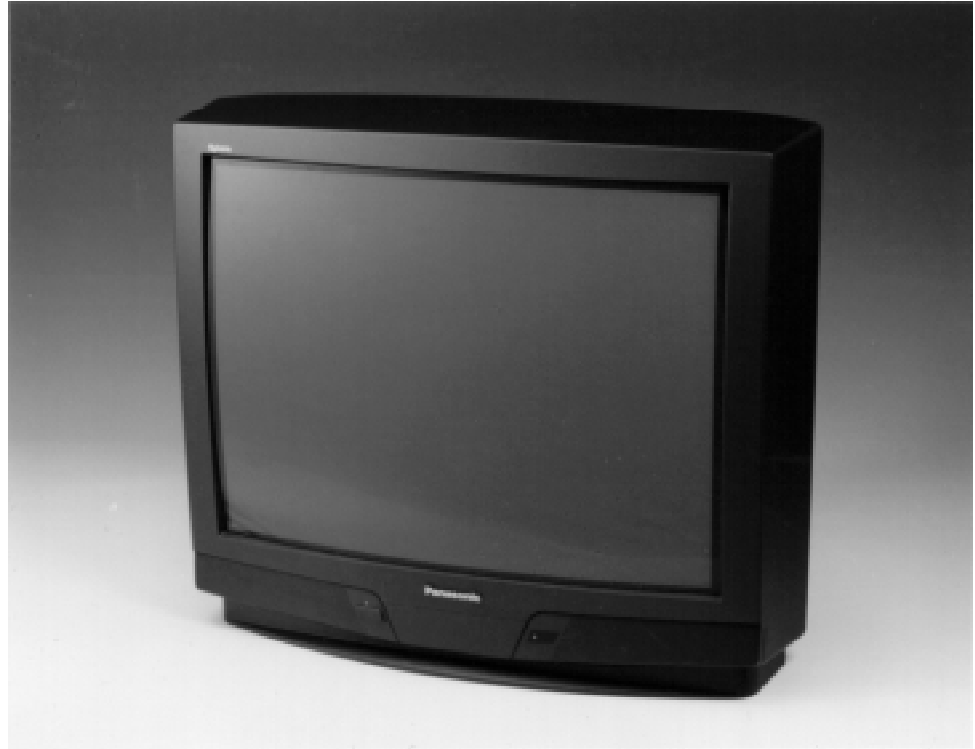

Panasonic



TX-28MD3P

TX-25MD3P

TX-21MD3P

Quintrix



**TOP
TEXT**

Vă rugăm să citiți complet aceste instrucțiuni înainte de folosirea
aparaturii și păstrați-le pentru o consultare viitoare.

Stimate client al firmei Panasonic,

Bun venit în familia clienților Panasonic. Sperăm să vă bucurați mulți ani de noul dumneavoastră televizor color. Acesta este un televizor foarte sofisticat; cel mai bun mod de a înțelege funcționarea este să citiți acest manual în întregime, înainte de a folosi aparatul.



Acest televizor este prevăzut cu o putere de consum excepțional de mică și de aceea este extrem de economic în exploatare. Ca umare puterea de consum, în regim de pregătire, constituie numai 1W.

CUPRINS

• Atenționări și precauții	2	Operația de editare a programelor	11
• Informații generale	2	• Folosirea comenzilor	12
• Funcții și accesorii	3	• Folosirea funcțiilor	15
• Instalarea și înlocuirea bateriilor	3	• Folosirea videocasetofonului	17
• Conectarea antenei	3	• Folosirea teletextului	18
• Localizarea comenzilor și a mufelor	4	• Conexiunile audio / video (AV)	20
• Forma afișajului pe ecran	6	Prin mufele AV1 / AV2 de 21 pini (SCART)	20
• Pornire / oprire de la rețea	7	Prin mufele AV3 Video și Audio RCA	20
• Procedura de acord	7	Prin mufele din panoul frontal AV3 Video și Audio (RCA)	21
Acord automat	7	Prin mufa din panoul spate AV2 ieșire Audio RCA	
Accesul la meniul de acord	8	Conectarea căștilor stereo	21
Acordul manual	8	• Ghid pentru remedierea unor defecțiuni	22
Selectarea sistemului de culoare	10	• Caracteristici tehnice	22
Selecția standard audio (sistem TV)	10		
Operația de denumire a programelor	11		

ATENȚIONĂRI ȘI PRECAUȚII

- Acest televizor este proiectat să lucreze la tensiunea de 220 – 240 V, 50 Hz.
- Pentru a preveni accidente care pot cauza electrocutări sau incendii, nu expuneți acest televizor la ploaie sau umezeală excesivă.
- **ATENȚIUNE: ÎNALTĂ TENSIUNE !!!**
Nu demontați capacul din spate deoarece componente esențiale sunt accesibile când acesta este îndepărtat. Nu există în interior părți ce pot fi deșeurate de utilizator.
- Evitați să expuneți televizorul la lumina directă a soarelui sau alte surse de căldură.
- Scoateți cordonul de rețea din priză când televizorul nu este folosit o perioadă mai lungă de timp.
- **ÎNGRIJIREA CARCASEI ȘI A TUBULUI CINESCOP**
Scoateți cordonul de rețea din priză. Carcasa și tubul cinescop pot fi curățate cu o cârpă moale puțin umezită cu un detergent fin și apă. Nu folosiți soluții conținând benzol sau alte produse pe bază de petrol. Televizorul poate produce electricitate statică, trebuie avut grijă oricând este atins ecranul televizorului.
- Ventilația adecvată este esențială pentru a preveni defectarea componentelor electronice. Recomandăm ca un spațiu de cel puțin 5 cm să fie lăsat în jurul televizorului chiar dacă este plasat într-o mobilă închisă sau între rafturi.

INFORMAȚII GENERALE

Service

Înainte de a cere asistență tehnică vă rugăm să consultați ghidul pentru remedierea unor defecțiuni de la pagina 22 pentru a determina simptomele. Pentru a obține asistență tehnică vă rugăm să luați legătura cu comerciantul Panasonic specificând care este numărul modelului și numărul de serie (ambele se află pe panoul din spate al televizorului).

Jocuri TV / Calculatoare personale.

Folosirea prelungită a jocurilor TV sau a calculatoarelor personale cu orice model de televizor poate cauza o permanentă umbră a ecranului. Acest tip de defect ireversibil al tubului cinescop poate fi limitat respectând următoarele:

- Reduceți nivelul de luminozitate și contrast la un nivel minim vizibil.
- Nu folosiți televizorul în mod continuu și exagerat cu jocuri TV sau calculatoare personale.
- Acest tip de manifestare al tubului cinescop nu este un defect de funcționare și ca urmare nu intră în garanția Panasonic

Oprirea automată

Dacă televizorul nu este oprit când postul TV încetează să mai transmită, se va opri în mod automat după 30 minute. Aceasta funcție nu este operantă dacă televizorul este în modul AV.

Memorarea ultimei poziții

Anumite funcții au o memorie a ultimei poziții, adică reglajele existente la oprirea televizorului vor fi aceleași cu cele de la pornirea acestuia:

Programul	Nuanța (doar la M.NTSC / NTSC)
Poziția AV	Contrastul
Volumul	Claritatea
Modul stereo	Aspectul
Frecvențele joase	Funcția de așteptare
Frecvențele înalte	Inteligența artificială (AI)
Balansul	Muzica / Vorbire
Culoarea	Luminozitatea
Starea	Corecția de volum
Norma de culoare AV	Limba afișajului pe ecran
Ambianța	

Sistemul color

Sistemul color va fi în mod corect selectat dacă receptorul se află fixat pe AUTO. El poate modificat manual utilizând metoda arătată în detaliu la pagina 10.

FUNCȚII ȘI ACCESORII

- Reglajul automat (ATP)
- Inteligența artificială
- Sistemul de sunet stereo
- Teletext FASTEXT
- Afișaje pe ecran
- AV Intrare / Ieșire (Spate) / AV Intrare (Față)
- Intrarea S-Video
- Telecomanda multifuncțională (TV / Teletext / Videocasetofon (Panasonic))

- Sistem de acordare cu 100 poziții (1 – 99 plus Videocasetofon)
- Recepție AV NTSC

Vă rugăm controlați și identificați următoarele accesorii

- Telecomandă (EUR51920)
- Baterii pentru telecomandă (2 x R6 (UM3))

INSTALAREA ȘI ÎNLOCUIREA BATERIILOR

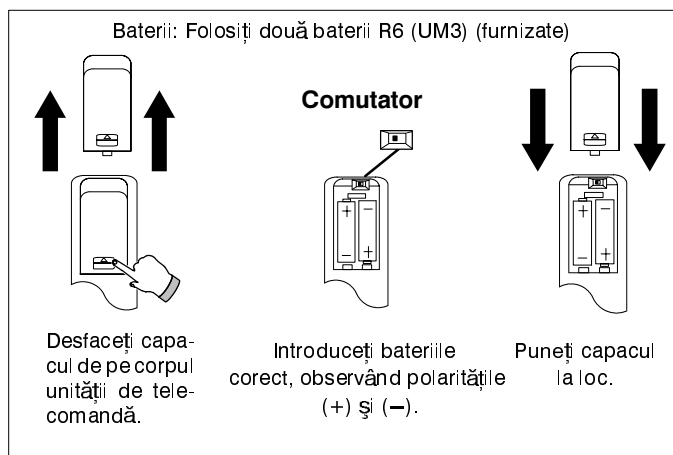

Comutator de operare

Dacă apare vreo dificultate în folosirea telecomenzii cu videocasetofoanele Panasonic, vă rugăm controlați funcționarea videocasetofonului cu comutatorul în poziția unu și, după aceea, din nou în poziția doi.

Precauții

- Dacă observați o funcționare necorespunzătoare a telecomenzii sau o reducere a distanței de operare vă rugăm verificați și să înlocuiți bateriile și să curățați fereastra emițătorului.
- Nu folosiți o baterie veche cu una nouă
- Asigurați-vă că bateriile sunt introduse cu polaritatea corectă.
- Nu folosiți baterii reîncărcabile (Ni – Cad)
- Nu amestecați tipurile de baterii, de exemplu alcaline cu mangan.
- Scoateți bateriile uzate și aruncați-le imediat.

Vă rugăm contribuiți la protecția mediului.

- Bateriile folosite și bateriile reîncărcabile nu trebuie aruncate în gunoiul menajer normal.
- Vă rugăm să luați legătura cu administrația locală pentru informații referitoare la locurile speciale de colectare unde puteți arunca bateriile uzate.
- Vă rugăm să întrebați dacă bateriile uzate, cu simbolul reciclării, pot fi înapoiate magazinului de unde au fost cumpărate.

CONECTAREA ANTENEI

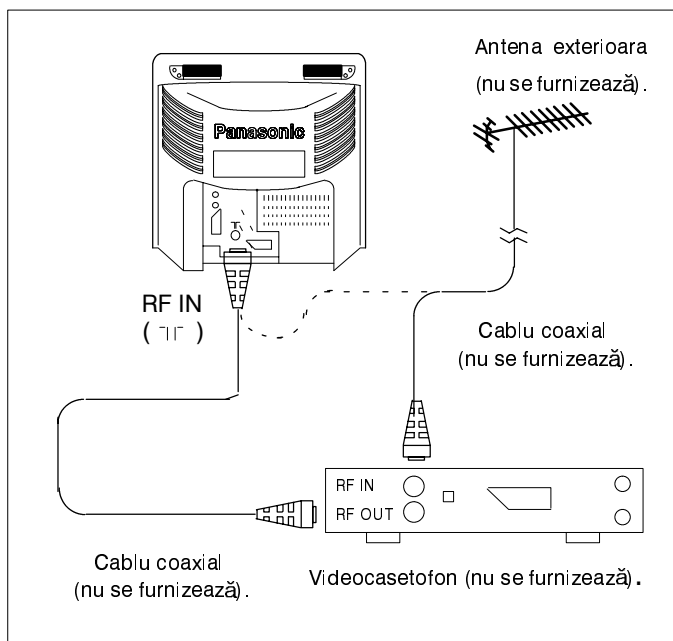

Conectarea antenei

Conectați antena în mufa RF IN de pe panoul din spate al televizorului.

Conectarea antenei printr-un videocasetofon.

Dacă un videocasetofon urmează a fi conectat la televizor, conectați antena la mufa RF IN de pe panoul din spate al videocasetofonului și apoi conectați un cablu coaxial între mufa RF OUT a videocasetofonului și mufa RF IN a televizorului.

Pentru informații despre conectarea unui videocasetofon la acest televizor folosind cabluri Audio / Video vă rugăm să consultați pagina 20.

LOCALIZAREA COMENZILOR ȘI A MUFELOR

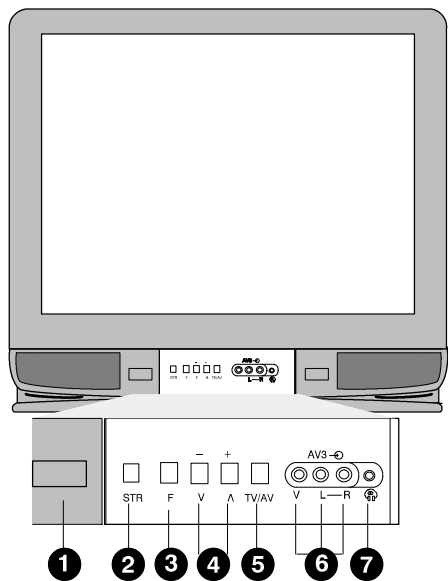

Telecomanda

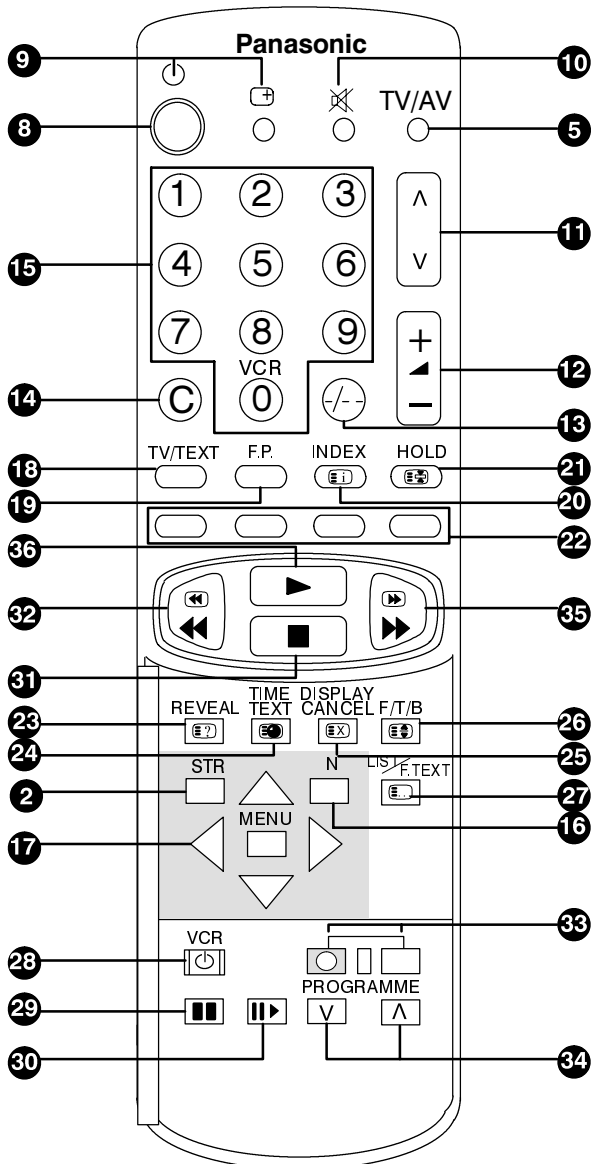

- 1** **Înterupătorul Pornit / Oprit**
Pornește și oprește televizorul.
- 2** **Memorare (STR)**
Se folosește pentru memorarea canalelor programelor în Modul de Acord sau pentru a memora reglajele normale.
- 3** **Selectarea funcțiilor (F)**
Afișează pe ecran funcțiile. Folosiți repetat pentru a selecta dintre funcțiile disponibile.
- 4** 
Mărește sau micșorează numărul de program cu unu. Când o funcție este deja afișată, apăsați pentru a mări sau micșora funcția selectată.
- 5** **TV / AV**
Comută între modurile Televizor și Audio /Video.
- 6** **Mufe RCA Audio / Video**
- 7** **Mufa pentru căști**
Pentru conectarea căștilor cu un jack de 3,5 mm. Difuzoarele televizorului sunt în mod automat deconectate din momentul în care sunt conectate căștile audio.
- 8** **Butonul Pornit / Oprit telecomandă (Standby)**
Apăsați pentru a porni și opri televizorul.
- 9** **Stare**
Afișează numărul canalului, al programului și numele stației teletext.
- 10** **Anulare sunet**
Apăsați pentru a întrerupe sau a restabili sunetul.
- 11** **Deplasare Program Sus / Jos**
Mărește sau micșorează numărul programului cu unu.
- 12** **+ / -**
Crește sau descrește volumul.
- 13** **Numărul de program 10 - 99**
Selectează numărul de program de la 10 la 99.
- 14** **Acces direct la canal.**
Permite accesul direct la canale prin tastele 0 - 9..
- 15** **Taste 0 - 9**
Selectează numărul programului sau paginile de teletext.
- 16** **Normalizare (N)**
Reapeleaza nivelurile memorate în prealabil cu tasta (STR).
- 17** **Tastele de meniu și cursor**
Permit accesul la meniul afișat pe ecran.
- 18** **TV / TEXT**
Comută între Teletext și operare TV normală.
- 19** **Pagina favorită (F.P.)**
Apăsați pentru a afișa pagina favorită pentru programul curent.
- 20** **Index**
Afișează pagina index pentru stația teletext curentă.

LOCALIZAREA COMENZILOR ȘI A MUFELOR

- 21 Reținere (păstrare) (HOLD)**
Permite reținerea paginei teletext curente.
- 22 Taste colorate (Roșu / Verde / Galben / Albastru)**
Permit selectarea subiectului în modul de operare TOP / FASTEXT și a numărului de pagină în modul de operare LIST.
- 23 Dezvăluire.**
Descoperă răspunsurile ascunse la jocurile Teletext.
- 24 Selectare subpagini teletext (TIME TEXT)**
Permite selectarea oricărei subpagini în cadrul paginii teletext.
- 25 Anularea afișajului (DISPLAY CANCEL)**
Nu afișează pagina teletext pe ecran, în timp ce se așteaptă o reîncărcare/actualizare.
- 26 Complet / Sus / Jos (F/T/B)**
Comută între afișajul părții de sus, de jos sau a întregii pagini de teletext.
- 27 LIST/F.TEXT**
Comută între modurile TOP, FASTEXT și LIST
- 28 Pornit / Oprit videocasetofon (standby)**
Pornește și oprește videocasetofonul.
- 29 Pauză/Cadru (Pause / Still)**
Stop – cadru
- 30 Avans cadru cu cadru**
Avansează cadru cu cadru în modul Pause / Still
- 31 Stop**
Oprește banda.
- 32 Derulare/Vizionare înapoi**
Derulează banda înapoi. În modul de vizionare înapoi derulează cu imagine.
- 33 Înregistrare**
Apăsați pentru înregistrare.
- 34 Deplasare Programe videocasetofon sus / jos**
Schimbă programele unul câte unul.
- 35 Derulare/vizionare înainte**
Derulează banda înainte cu sau fără imagine
- 36 Redare**
Redă înregistrarea de pe bandă.
- 37 Cordonul de rețea**
Legătura la rețea se face cu acest cordon (220 – 240 V, 50 Hz.)
- 38 Mufa de antenă (RF IN)**
Antena se conectează la această mufă.
- 39 Mufele RCA ieșire Audio**
Pentru conectare la un echipament audio extern, dând astfel posibilitatea de a asculta sunetul prin difuzoarele echipamentului audio.
- 40 Mufa 21 pini SCART**
Pentru conectarea videocasetofonului și a altor echipamente cu mufă SCART.

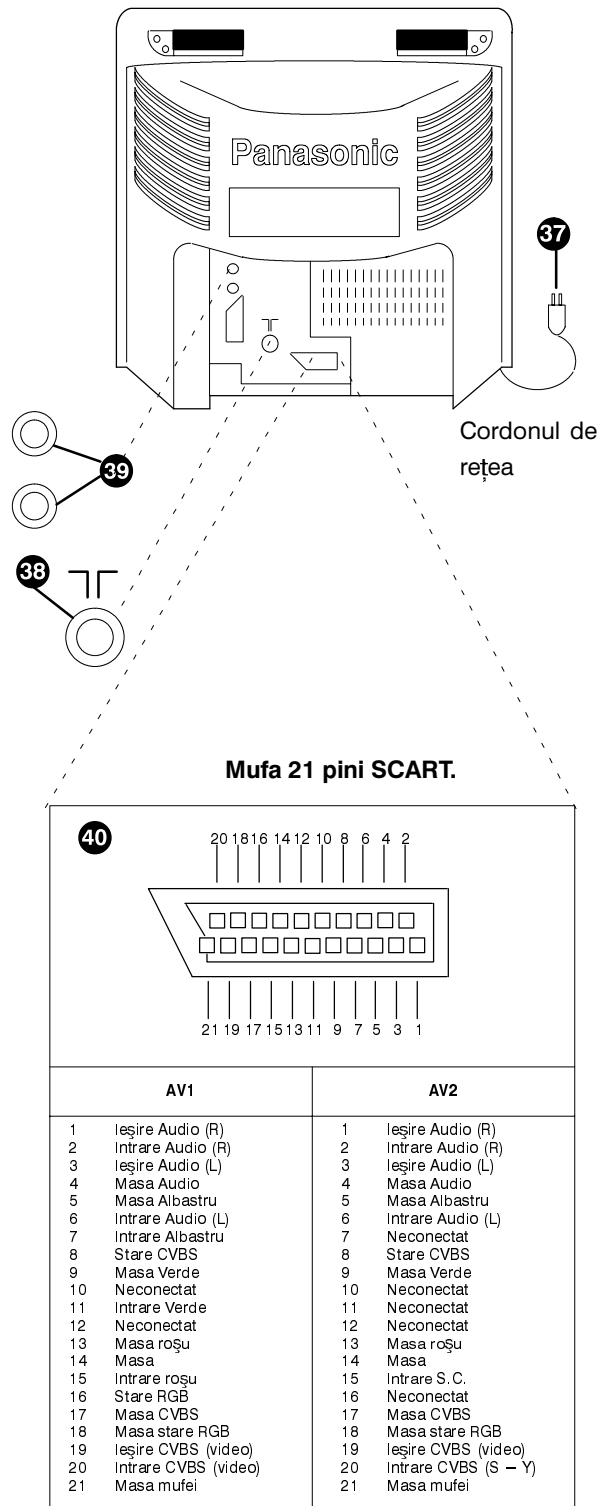

FORMA AFIŞAJULUI PE ECRAN

Principalele funcții ale acestui televizor se reglează folosind meniurile afișate pe ecran, care sunt conținute în structura meniului principal, după cum se arată mai jos.

Română

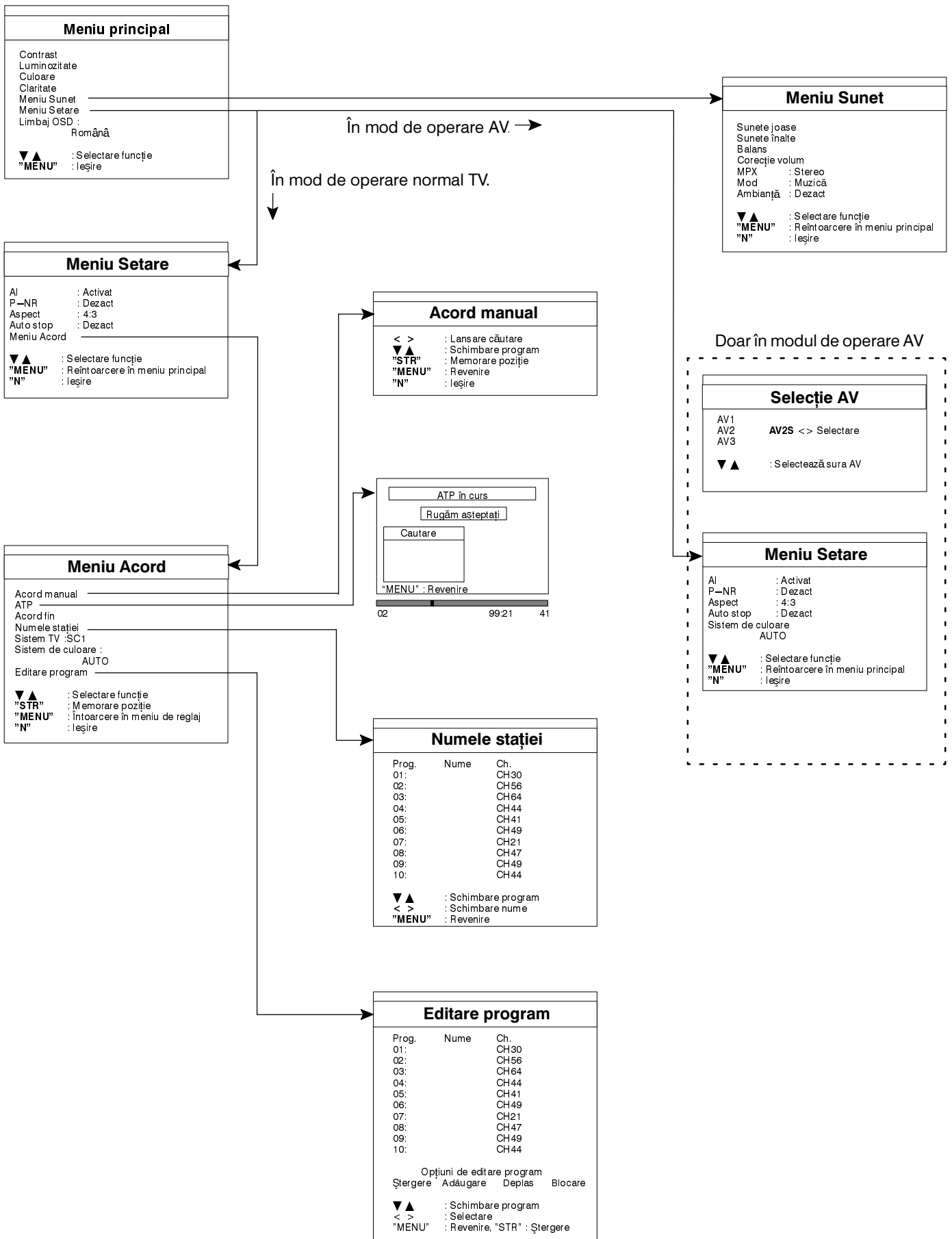

COMUTATORUL PORNIT / OPRIT

Pentru a porni televizorul, apăsați butonul aflat pe panoul frontal al televizorului. Dacă tensiunea de alimentare se întrerupe în timp ce televizorul este pornit, atunci când tensiunea va reveni, acesta va porni automat din nou.

Pentru a-l opri, apăsați același buton din nou.

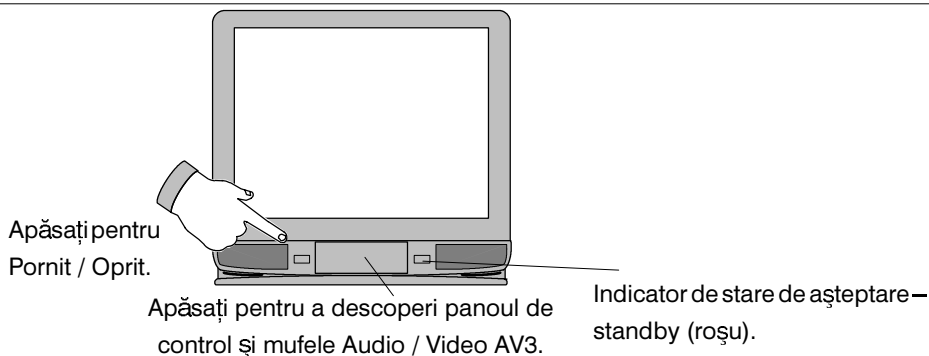

Română

PROCEDURA DE ACORD (TUNING)

Acest televizor poate recepționa următoarele standarde de transmisie TV color : PAL B, G, H, D, K, PAL-60, SECAMB, G, D, K și M-NTSC. Când este pornit pentru prima dată, apare meniul ATP. Selectați limba și țara dorită pentru a continua.

Acord automat (ATP)

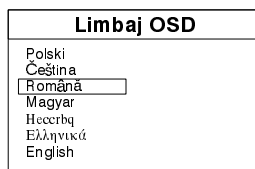
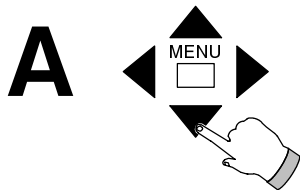

Înainte de a începe verificați dacă antena este conectată.

Apăsați ▼ ▲ pentru a selecta limba dorită.

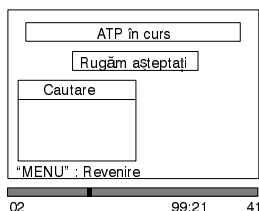
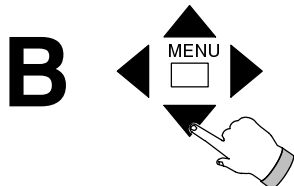

Apăsați ◀ ▶ pentru a continua.

La această comandă sunt căutate canalele și sunt memorate împreună cu numele lor. Când toate canalele disponibile au fost memorate, sunt sortate în ordine și li se alocă numere de program. Pentru a opri ATP în orice moment apăsați MENU.

C



Televizorul va afișa canalul curent selectat.

- Când ATP funcționează, sistemul de culoare este reglat la AUTO, aceasta însemnând că dacă o transmisie PAL, SECAM sau M.NTSC este recepționată, pe ecran va apare în mod automat imaginea corectă.
- Pentru a activa ATP din nou, mai întâi efectuăm accesul în meniul de acord (vezi pagina 8). Selectând ATP când ne aflăm în Meniul de acord ne vom reîntoarce la pasul B a procedurii ATP detaliată mai sus.
- Ordinea auto-reglajului depinde de semnalul T.V., de sistemul difuzării de la sursă, și de condițiile de recepție. Dacă ordinea auto-reglajului nu este pe preferința dvs., aceasta poate fi rearanjată folosind opțiunea 'program-edit', așa cum se explică la pagina 11.

PROCEDURA DE ACORD (tuning)

Accesul în meniul de acord

Meniul de acord permite accesul pentru reaccordarea, redenumirea sau rearanjarea programelor precum și schimbarea normei memorate

Pentru accesul în meniul de acord procedați astfel:

Română

A

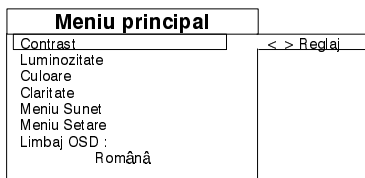
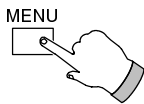

Apăsați **MENU**.
Ecranul va afișa meniul principal

B

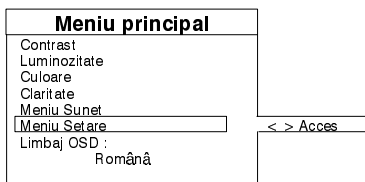
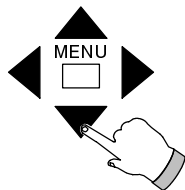

Apăsați **▼▲** pentru a trece în **Meniu Setare**
Apăsați **◀▶** pentru acces în **Meniu Setare**

C

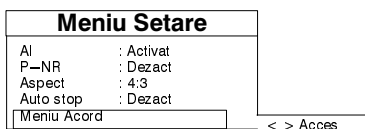
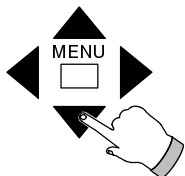

Apăsați **▼▲** pentru a trece în **Meniul Acord**.
Apăsați **◀▶** pentru acces în **Meniul Acord**.

Acordul manual

Canalele dorite pot fi memorate manual folosind următoarea metodă: dacă norma de culoare și norma de sunet nu sunt reglate corect, va fi necesar să le reglați manual, după cum este explicat în capitolul despre sistemul de culoare și norma de sunet, după acordul manual.

Folosirea telecomenzii

A

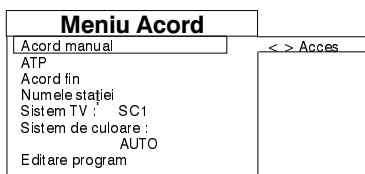
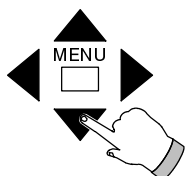

Efectuați accesul în meniul de acord pentru a fi afișat meniul de acord

Apăsați **▼▲** pentru a trece în **Acord manual**.
Apăsați **◀▶** pentru acces în **Acord manual**

B

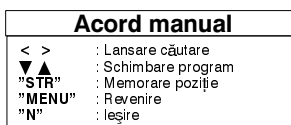
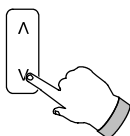

Apăsați **▲▼** pentru a selecta numărul de program dorit

Dacă cunoașteți numerele canalelor locale treceți la pasul D.
Programul 0 trebuie folosit ca program pentru videocasetofon

C

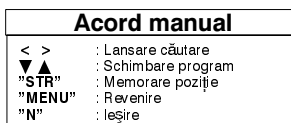
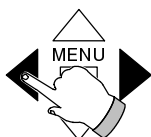

Apăsați **◀▶** pentru a căuta canalul dorit (dacă este dorit un canal de televiziune prin cablu / hyperband, continuați acordul dincolo de canalele normale).
Acum treceți la pasul E.

PROCEDURA DE ACORD

Acordul manual

Folosirea telecomenzii

D

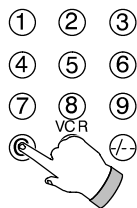

Acord manual	
< >	: Lansare căutare
▼▲	: Schimbare program
"STR"	: Memorare poziție
"MENU"	: Revenire
"N"	: Ieșire

Folosiți acest pas doar dacă numerele canalelor locale sunt cunoscute

Apăsați tasta **C** de pe telecomandă.
(Pentru a găsi un canal de televiziune prin hyperband apăsați tasta **-/--**)
Tastați numărul canalului în maximum 6 secunde folosind tastele numerice 0 -9.

E

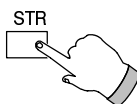

Acord manual	
< >	: Lansare căutare
▼▲	: Schimbare program
"STR"	: Memorare poziție
"MENU"	: Revenire
"N"	: Ieșire

Apăsați **STR** pentru a memora canalul selectat în cadrul programului curent

Repeți pașii de la B la E pentru a memora alte canale, sau apăsați MENU pentru a vă întoarce la MENIUL DE ACORD, sau apăsați N pentru a vă întoarce la operarea TV normală

Comenzile televizorului

(în spatele capacului mobil de pe panoul frontal).

A

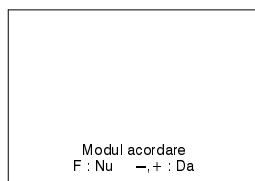
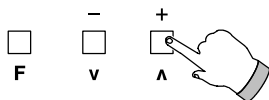

Apăsați în mod repetat tasta **F** de pe panoul frontal al televizorului până când ecranul afișează **MODUL ACORDARE**.

Apăsați **- / +** pentru a intra în **MODUL ACORDARE**.

B



Acord manual (panoul frontal)	
- +	: Lansare căutare
"TV/AV"	: Schimbare program
"STR"	: Memorare poziție
"F"	: Ieșire

Apăsați **'TV / AV'** pentru a selecta numărul de program dorit.

Numărul 0 trebuie folosit pentru canalul videocasetofonului.

C

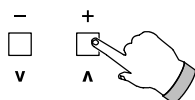

Acord manual (panoul frontal)	
- +	: Lansare căutare
"TV/AV"	: Schimbare program
"STR"	: Memorare poziție
"F"	: Ieșire

Apăsați **- / +** pentru a căuta canalul dorit (dacă este dorit un canal de televiziune prin cablu / hyperband. continuați acordul dincolo de canalele normale).

D

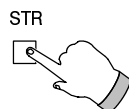

Acord manual (panoul frontal)	
- +	: Lansare căutare
"TV/AV"	: Schimbare program
"STR"	: Memorare poziție
"F"	: Ieșire

Apăsați **STR** pentru a memora canalul selectat în programul curent

Repeți pașii de la B la D pentru a memora alte canale, sau apăsați F pentru a vă întoarce la operarea TV normală.

PROCEDURA DE ACORD

Selectarea sistemului de culoare

Sistemul de culoare este reglat pe AUTO. Aceasta înseamnă că dacă o transmisie PAL, SECAM sau M.NTSC este recepționată, pe ecran va apare imaginea corectă. Dacă se dorește, sistemul de culoare poate fi fixat manual la PAL, SECAM sau M.NTSC după cum urmează :

Română

A

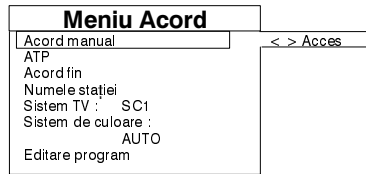
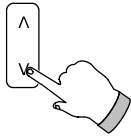

Apăsați pentru a selecta numărul programului dorit.

Efectuați Accesul în meniul de acord pentru a fi afișat meniul de acord.

B

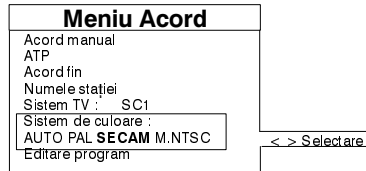
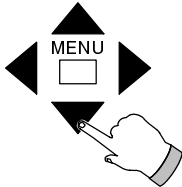

Apăsați pentru a trece în "Sistem de culoare".
Apăsați pentru a ajunge la sistemul de culoare:
AUTO PAL, SECAM, M.NTSC

C

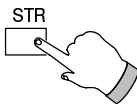

Apăsați **STR** pentru a memora sistemul de culoare selectat pentru programul și canalul curent

Apăsați N pentru a vă întoarce la operarea TV normală.

Selecția standardului de sunet

Când canalele sunt acordate manual, s—ar putea să fie necesar să reglați standardul de sunet pentru fiecare număr de program /canal.

A

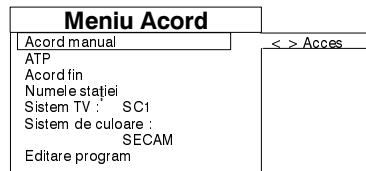
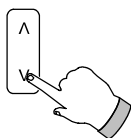

Apăsați pentru a selecta numărul programului dorit.

Efectuați Accesul în meniul de acord pentru a fi afișat meniul de acord.

B

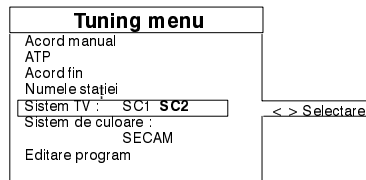
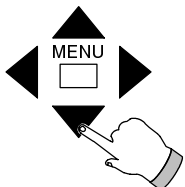

Apăsați pentru a ajunge la **sistem TV**.

Apăsați pentru a selecta sistemul audio dorit :

SC1	:	PAL B, G, H / SECAM B, G
SC2	:	PAL / SECAM D, K

C

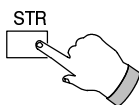

Apăsați **STR** pentru a memora norma de sunet selectată pentru programul și canalul curent

Apăsați N pentru a reveni la operarea TV normală

PROCEDURA DE ACORD

Denumirea programelor Fiecărui canal i se poate da un nume, aceasta ajutând la o mai bună memorare după nume cât și după numărul programului..

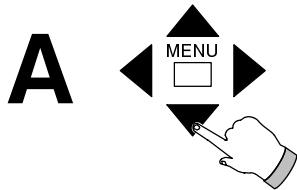

Meniu Acord	
Acord manual	
ATP	
Acord fin	
Numele stației	< > Acces
Sistem TV : SC2	
Sistem de culoare : SECAM	
Editare program	

Efectuați Accesul în meniul de acord pentru a afișa Meniul de acord.

Apăsați ▼▲ pentru a ajunge la **Numele stației**

Apăsați ▼▲ pentru acces în **Numele stației**

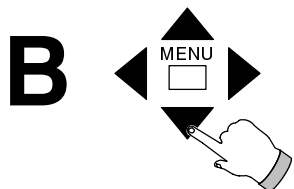

Numele stației		
Prog.	Nume	Ch.
01:		CH30
02:		CH56
03:		CH56
04:		CH44
05:		CH41
06:		CH49
07:		CH21
08:		CH47
09:		CH49
10:		CH44

Apăsați ▼▲ pentru a selecta numărul programului dorit.

Apăsați ◀▶ pentru a schimba numele.

Poziția primei litere este selectată

Apăsați ▼▲ pentru a selecta caracterul dorit.

Apăsați ◀▶ pentru a ajunge la poziția literei dorite.

SAU

Apăsați **MENU** pentru a reveni la vechiul nume

Repetăți acest pas pentru a scrie complet numele dorit

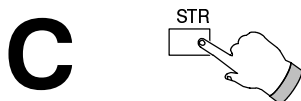

Apăsați **STR** pentru a memora noul nume al programului

Repetăți pașii B și C pentru a schimba numele altor programe sau apăsați N pentru a reveni la imaginea TV normală.

Operații de editare programe Pozițiile denumite ale programelor se pot schimba între ele, se pot șterge, se pot adăuga altele noi sau pot fi blocate pentru a nu putea fi schimbate.

Dacă alegeți **E.Eu** ca opțiune de țară înainte de **ATP**, atunci meniul **Programme Edit**, etapa C de mai jos, va apare imediat după operația ATP. Aceasta pentru a permite ștergerea oricărui canal duplicat care eventual s-a localizat.

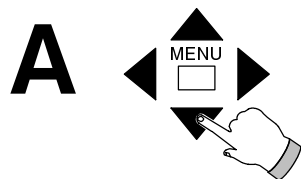

Meniu Acord	
Acord manual	
ATP	
Acord fin	
Numele stației	
Sistem TV : SC2	
Sistem de culoare : SECAM	
Editare program	< > Acces

Efectuați Accesul în meniul de acord pentru a afișa Meniul de acord

Apăsați ▼▲ pentru a ajunge la **Editarea programelor**

Apăsați ◀▶ pentru acces în **Editarea programelor**

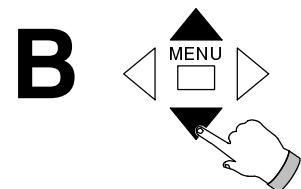

Apăsați ▼▲ pentru a selecta numărul de program dorit.

Nu se poate schimba programul 0 pentru videocasetofon.

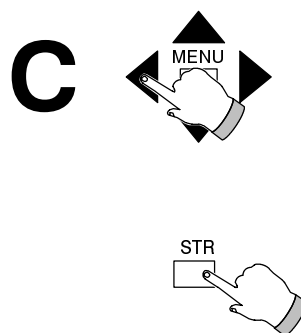

Editare program		
Prog.	Nume	Ch.
01:		CH30
02:		CH56
03:		CH64
04:		CH44
05:		CH41
06:		CH49
07:		CH21
08:		CH47
09:		CH49
10:		CH44

Opțiuni de editare program
Ștergere Adăugare Deplas Blocare

Apăsați ◀▶ pentru a selecta **Ștergere, Adăugare, Deplasa, sau Blocare**

Operația de Ștergere

Apăsați **STR** de două ori pentru a șterge numele selectat și canalul din poziția curentă de program

Operația de Adăugare

Apăsați **STR** de două ori pentru a adăuga un canal gol în poziția programului curent

Pentru a acorda canalul, consultați Acordul automat de la pagina 8.

Operația de Deplas

Apăsați **STR** de două ori urmat de ▼▲ pentru a selecta noua poziție de program pentru canalul curent.

Apăsați **STR** pentru a încheia operația

Operația de Blocare

Apăsați **STR** pentru a bloca sau a debloca programul curent

Când este blocat nu este posibil sa intervenim asupra lui sau să îl afișăm.

Repetăți pașii B și C pentru a schimba și alte programe SAU

Apăsați N pentru a reveni la imaginea TV normală.

PROCEDURA DE ACORD

Anumite funcții afișează pe ecran o bară colorată pentru o scurtă perioadă de timp

Acord fin

Dacă un canal care a fost acordat este ușor dereglat, imaginea se poate îmbunătăți utilizând Acordul fin.

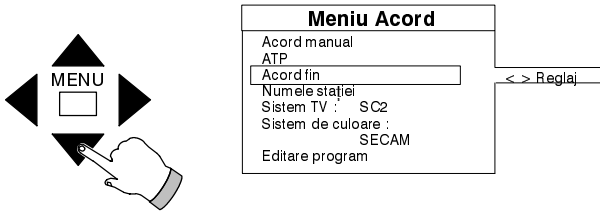

Efectuați Accesul în meniul de acord pentru a afișa Meniul de acord.

Apăsați **▼▲** pentru a ajunge la **Acord fin**.

Apăsați **◀▶** pentru acces în Acord fin

Apăsați **STR'** pentru memorare

Apăsați **N** pentru a reveni la operarea TV normală.

FOLOSIREA COMENZILOR

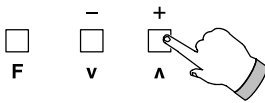

Selectarea funcțiilor (F) (operare pe televizor)

Apăsați F pentru a selecta funcția dorită: Volum, Contrast, Luminositate, Culoare, Claritate, Joase, Înalte, Balans, Modul de acord

Apăsați + sau - pentru reglaj

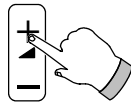

Volum (operare telecomandă)

Apăsați + sau - pentru reglaj

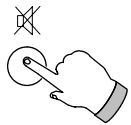

Anularea sunetului

Apăsați pentru a opri sau a porni sunetul

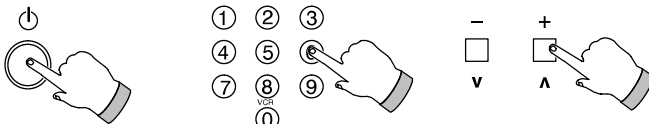

Oprirea televizorului din telecomandă (standby)

Apăsați pentru a opri televizorul

Pentru a-l porni din nou alegeți una din variante:

1. Apăsați STANDBY din nou
2. Selectați un număr de program cu tastele 0-9 de pe telecomandă
3. Apăsați program Sus / Jos -/√ +/^ la televizor

Dacă televizorul este în STANDBY nu este posibil să-l porniți de la comutatorul (power) de pe panoul frontal.

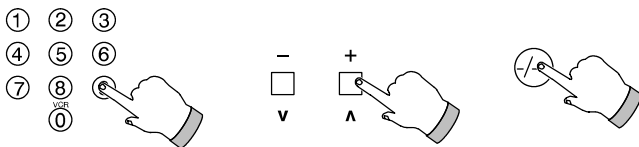

Selectarea poziției programelor

Sunt trei moduri de a selecta programele:

Pentru a selecta un program între 0 - 9 apăsați tasta numerică corespunzătoare

Apăsați sus / jos pentru a schimba numărul programului cu unu.

Pentru a selecta un program între 10 - 99 apăsați tasta -/- urmată de numărul programului

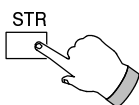

Memorare normalizată

Reglează Volumul, Joasele, Înaltele, Balansul, Culoarea, Nuanța, Luminositatea, Contrastul, Claritatea și Acordul fin la nivele normale. Apăsați STR când Meniul principal sau Meniul de sunet sunt afișate pentru a memora aceste nivele în memorie.

Este posibil să memorați valori diferite pentru frecvențe joase și înalte în modurile Muzică și Vorbire.

FOLOSIREA COMENZILOR

Anumite funcții afișează pe ecran o bară colorată pentru o scurtă perioadă de timp

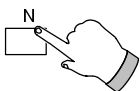

Normalizarea

Apăsați pentru a chema nivelurile reglate în prealabil cu Memorarea normalizată

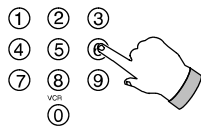

Accesul direct pentru canal

Dacă numărul canalului local este cunoscut, acesta poate fi accesat direct folosind următoarea metodă. Apăsați tasta C.

(Pentru a acorda un canal de televiziune prin hyperband, apăsați tasta -/--). Apăsați tastele numerice într-un interval de 5 secunde (exemplu pentru canalul 5 apăsați 0 și 5). Ecranul va afișa canalul.

CH=channels 2–99; H=hyper S 21–41.

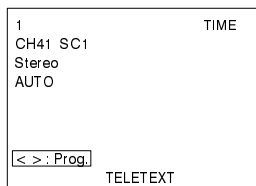
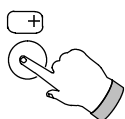

Tabelul Stare / Programe

Apăsați Stare. Ecranul va afișa: Numărul programului, Numele programului, numărul canalului, Timpul (dacă este disponibil teletext), Sisteme audio (dacă sunt disponibile), Sistemul de teletext (dacă este disponibil). Apăsați ◀▶ pentru a afișa tabelul programelor pentru canalele de la 1 la 31 plus videocasetofon, de la 32 la 63, de la 64 la 95 și de la 96 la 99.

Apăsați Stare (Status) din nou pentru a dispărea tabelul programelor.

Dacă tabelele programelor nu sunt accesate și doar informația de stare este afișată, atunci numărul de program va rămâne pe ecran.

Apăsați Stare (Status) din nou pentru a dispărea.

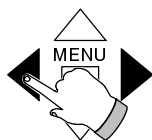

Prog.	Nume	CH	Prog.	Nume	CH
VCR			16		
01			17		
02			18		
03			19		
04			20		
05			21		
06			22		
07			23		
08			24		
09			25		
10			26		
11			27		
12			28		
13			29		
14			30		
15			31		

Funcționarea Meniului principal

Contrast

Afișează pe ecran o bară cian

Luminozitate

Afișează pe ecran o bară albă

Culoare

Afișează pe ecran o bară roșie

Claritate

Afișează pe ecran o bară verde.

Nuanța (doar M.NTSC / NTSC)

Afișează pe ecran o bară verde

Meniul de sunet

Permite accesul la reglajele de sunet detaliate la pagina 14.

Meniul de reglaj

Permite accesul la reglajele funcțiilor detaliate la pagina 15.

Limba afișajului pe ecran

Se selectează între Polski, Čeština, Română, Magyar, Ελληνικά sau English pentru limba afișajului pe ecran.

A

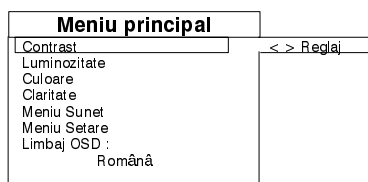
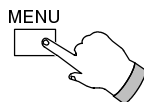

Apăsați MENU

Ecranul va afișa meniul principal

B

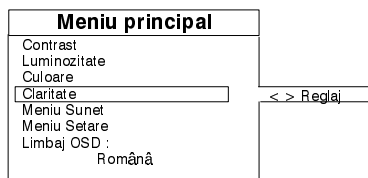
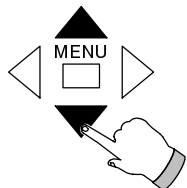

Apăsați ▼▲ pentru a selecta funcția dorită

C

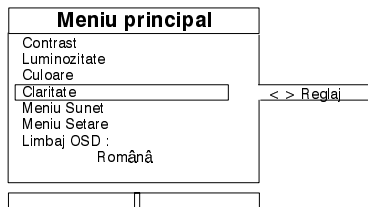
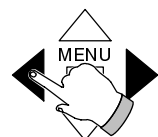

Apăsați ◀▶ pentru acces și reglaje.

Apăsați MENU pentru a reveni la operarea TV normală

FUNȚIONAREA COMENZILOR

Anumite funcții afișează pe ecran o bară colorată pentru o scurtă perioadă de timp.

Meniul de sunet

Joase

Reglează frecvențele joase

Afișează pe ecran o bară purpurie.

Înalte

Reglează frecvențele înalte

Afișează pe ecran o bară galbenă

Balans

Reglează balansul între difuzoare

Afișează pe ecran o bară verde.

Corecția de volum

Reglează volumul pentru canale individuale, exemplu: canalele de satelit pot fi reglate la un volum diferit de canalele televiziunii terestre.

Afișează pe ecran o bară verde

MPX

(Sisteme de sunet stereo NICAM / normal)

Pentru a recepționa o transmisiune stereo, comutați de la NICAM / Stereo normal la sunetul mono de ieșire.

Pentru a recepționa transmisiile NICAM Mono / Bilingve, comutați de la NICAM Mono I / Bilingv I, NICAM Mono II / Bilingv II la sunetul mono de ieșire.

Calitatea sunetelor obținute la ieșire depinde de ceea ce se transmite pe canalul de recepție.

Dacă condițiile de recepție duc la deteriorarea calității sunetului, este recomandabil să comutați pe modul mono.

Pentru a face distincția între recepția NICAM și cea stereo normală, vă rugăm să consultați reprezentanța Panasonic locală pentru informații privind transmisia.

Mod

Sunetul poate îmbunătățit în modul Muzică (Music) sau Dialog (Speech), prin selectarea funcției corespunzătoare.

Ambianta

O întărire a sunetului dinamic care dă un sentiment de o mai mare prezență acustică.

A

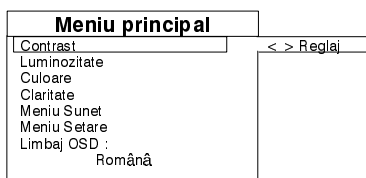
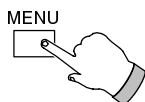

Apăsați **MENU**
Ecranul va afișa **Meniu principal**.

B

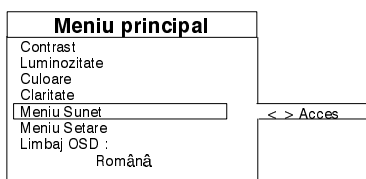
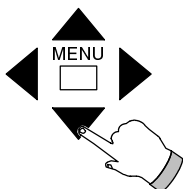

Apăsați **▼▲** pentru a ajunge la **Meniu Sunet**.
Apăsați **◀▶** pentru a accesa **Meniu Sunet**.

C

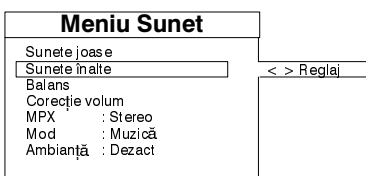
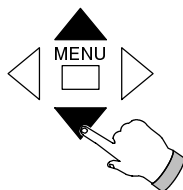

Apăsați **▼▲** pentru a selecta funcția dorită

D

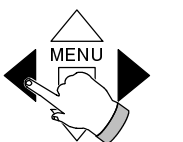

Apăsați **◀▶** pentru a modifica reglajele
Apăsați **N** pentru revenirea la operarea TV normală.

Informație Importantă

Sunetul canalului recepționat ar putea să se deterioreze la un nivel neacceptabil pentru ascultare. În acest caz, se recomandă următoarele:

1. Urmați punctele A, B, și C de mai sus. La punctul C selectați MPX.
2. Apăsați **◀▶**, pentru a schimba sunetul pe mod 'Mono'.
3. Apăsați 'N' pentru a reveni la modul normal de operațiune TV.

Când condițiile de recepționare se îmbunătățesc, opțiunile MPX (e.g. Stereo sau Mono) sunt atunci din nou selectabile, și deci se pot face următoarele:

1. Urmați punctele A, B, și C de mai sus. La punctul C selectați MPX.
2. Apăsați **◀▶**, pentru a alege între opțiunile la dispoziție (e.g. Stereo sau Mono).
3. Apăsați 'N' pentru a reveni la modul normal de operațiune TV.

OPERAREA FUNCȚIILOR

Anumite funcții afișează pe ecran o bară colorată pentru o scurtă perioadă de timp.

Operarea Meniului de reglaj (Setup)

AI (Inteligența artificială)

În timp ce semnalul video este prelucrat pentru recepție, Luminozitatea, Contrastul, Umbrele de culoare, etc. sunt automat reglate la valori optime.

Fiecare cadru este reglat fin și în mod automat pentru a compensa caracteristicile imaginii, obținând un contrast cu o adâncime corespunzătoare și tonuri vii de culoare.

Noise-R (Reducerea de zgomot pe imagine)

Reduce zgomotul din imagine și interferențele

Aspect (Formatul imaginii)

Când se recepționează un semnal cu formatul 16:9, selectați pentru a obține pe ecran înălțimea corectă a imaginii.

16 : 9 : Ecran lat

4 : 3 : Normal

Aspect 4 : 3

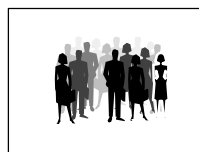

Aspect 16 : 9



O imagine corectă 16:9 este posibilă doar dacă se recepționează un semnal 16:9 prin mufa AV1 de 21 pini. Este posibil să modificați o imagine normală 4:3 în 16:9, dar aceasta este doar pentru efect și nu reprezintă un format 16:9

Formatul imaginii nu se poate modifica în modul Teletext.

Temporizator

Puteți selecta după cât timp televizorul se oprește automat, 30, 60 sau 90 min.

Meniul de acord

Permite accesul la meniul de acord. Consultați operațiunile de acord începând cu pagina 7.

A

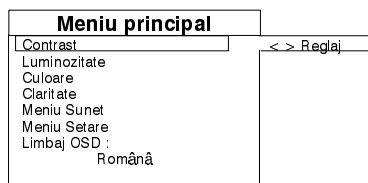
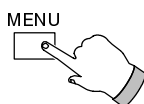

Apăsăți **MENU**

Ecranul va afișa Meniul principal.

B

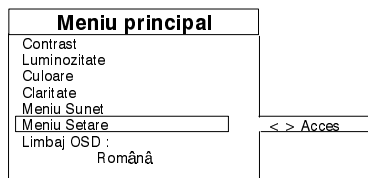
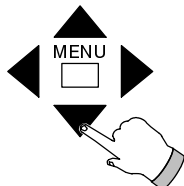

Apăsăți **▼▲** pentru a ajunge la **Meniu Setare**.

Apăsăți **◀▶** pentru acces în **Meniu Setare**.

C

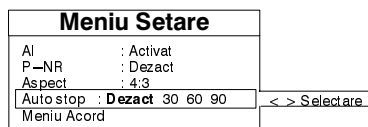
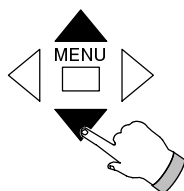

Apăsăți **▼▲** pentru a selecta funcția dorită.

AI, P-NR, Aspect, Auto stop, Meniu Acord.

D

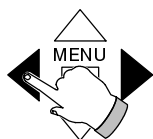

Apăsăți **◀▶** pentru a accesa sau modifica reglajele.

Apăsăți **N** pentru a reveni la operare TV normală.

OPERAREA FUNCȚIILOR

Selecția TV / AV

Română

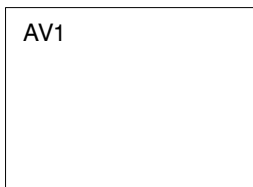
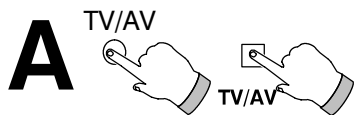

Apăsați TV / AV pentru a comuta în modul Audio / Video

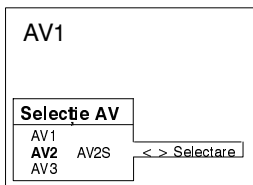
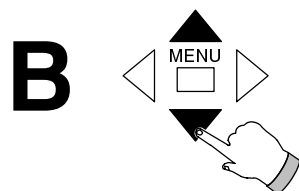

Apăsați ▼▲ pentru a selecta sursa AV dorită :– AV1, AV2 or AV3.

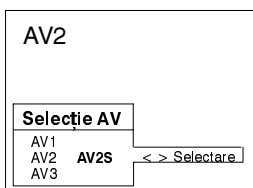
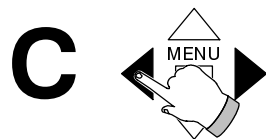

Folosiți acest pas doar dacă AV2 este selectată

Apăsați ◀▶ pentru a selecta între AV2 sau AV2S.

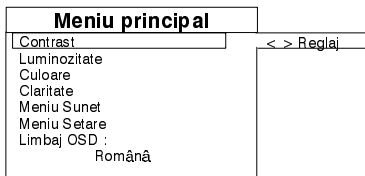
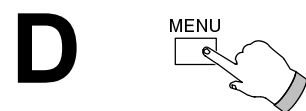

Folosiți pașii de la D la F doar pentru o transmisie standard.

Apăsați MENU.
Ecranul va afișa Meniul principal.

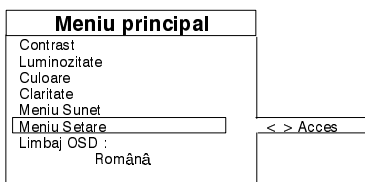
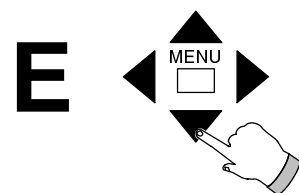

Apăsați ▼▲ pentru a ajunge la **Meniu Setare**.
Apăsați ◀▶ pentru acces în **Meniu Setare**.

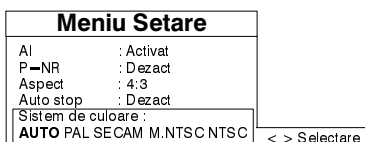
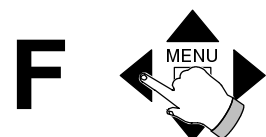

Apăsați ▼▲ pentru a ajunge la **Sistem de culoare**.
Apăsați ◀▶ pentru a selecta sistemul de culoare dorit :– AUTO, PAL, SECAM, M.NTSC or NTSC.
Apăsați N pentru a părăsi **Meniu Setare**.
Dacă AUTO este selectat, televizorul se va comuta automat pe norma corectă.

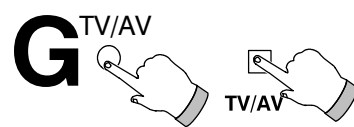

Apăsați TV / AV pentru a reveni la imaginea TV normală.

- Exemple de conectări Audio / Video sunt prezentate la paginile 20 și 21.
- AV1 și AV2 sunt capabile să se comute pe funcționare AV automat dacă echipamentul conectat furnizează un semnal de comutare. În aceste condiții ecranul va arăta EC1 sau EC2 și este posibil să schimbați programul TV fără a schimba imaginea de pe ecran.
Pentru a reveni la imaginea normală TV apăsați tasta TV / AV.

FOLOSIREA VIDEOCASSETOFONULUI

Telecomanda poate comanda câteva funcții ale videocasetofoanelor Panasonic. Vă rugăm să consultați comerciantul Panasonic pentru amănunte. Unele videocasetofoane au funcții diferite, așa că, pentru a asigura compatibilitatea, vă rugăm să consultați manualul de utilizare al videocasetofonului.

Dacă apare vreo dificultate în folosirea telecomenzii cu videocasetofoanele Panasonic, vă rugăm controlați funcționarea videocasetofonului cu comutatorul de operare în poziția unu și, după aceea, din nou în poziția doi.

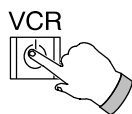

Așteptare (STANDBY)

Apăsați pentru a opri videocasetofonul. Apăsați din nou pentru a-l porni.

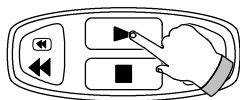

Redare (Play)

Redă înregistrarea de pe bandă.

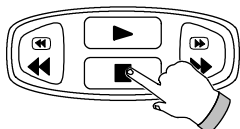

Stop

Oprește banda.

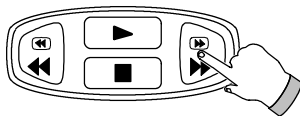

Derulare/Vizualizare înainte

Derulează banda înainte cu sau fără imagine.

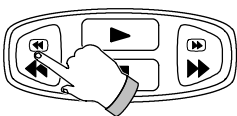

Derulare/Vizualizare înapoi

Derulează banda înapoi. În modul de vizualizare derulează cu imagine.



Pauză / Cadru (Pause / Still)

Stop – cadru.

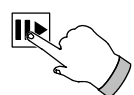

Avans cadru cu cadru

Avansează cadru cu cadru în modul Pause / Still.



Deplasare programe videocasetofon sus / jos

Schimbă programele unul câte unul.

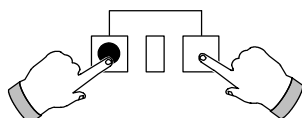

Înregistrare

Apăsați tastele împreună pentru înregistrare.

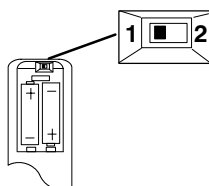

Comutator de comandă

Dacă apare vreo dificultate în folosirea telecomenzii cu videocasetofoanele Panasonic, vă rugăm controlați funcționarea videocasetofonului cu comutatorul în poziția unu și, după aceea, din nou în poziția doi

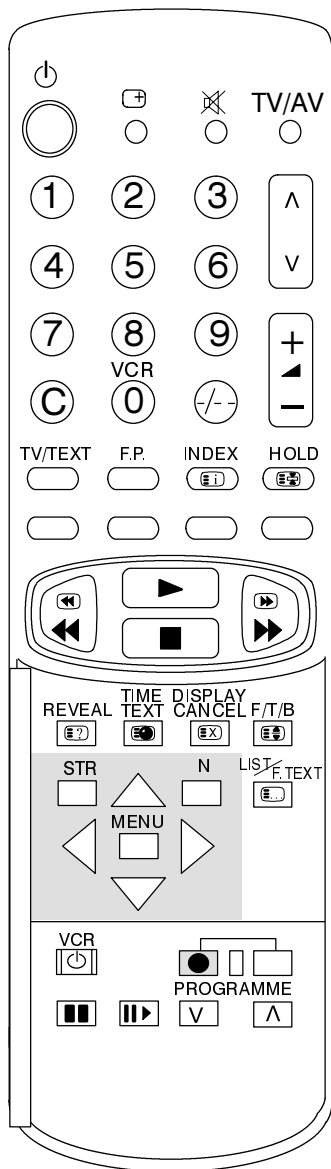

OPERAREA TELETEXTULUI

- Caracteristicile teletextului pot varia în funcție de compania care emite și este disponibil doar dacă canalul selectat transmite teletext
- Acest televizor poate receptiona transmisiile German TOP Teletext și comută automat pe ele dacă sunt recepționate. Acest lucru este indicat în zona de afișaj din partea de jos a ecranului.
- Apăsând tasta MENU în timp ce suntem în modul teletext se va afișa funcția contrast cu o bară cian. Apăsați <> pentru a modifica reglajul după dorință.
- În modul teletext volumul poate fi reglat la nivelul dorit.

Ce este modul LIST?

În modul LIST patru numere de pagină diferit colorate sunt situate la baza ecranului. Fiecare din aceste numere poate fi modificat sau memorat în memoria TV

Ce este FASTEXT

În modul FASTEXT patru subiecte diferit colorate sunt afișate la baza ecranului. Pentru mai multe informații despre aceste subiecte apăsați culoarea dorită.

Ce este TOP Teletext ?

TOP înseamnă TABELA DE PAGINI.

TOP teletext este o modalitate de a selecta mai ușor paginile de Teletext. Timpul de acces este practic instantaneu.

Cum funcționează ?

TOP folosește patru taste colorate, roșu, verde, galben, albastru, pentru a selecta următoarele informații:

- Tasta roșie selectează următoarea pagină în jos.
- Tasta verde selectează următoarea pagină în sus.
- Tasta galbenă selectează pagini dintr-un grup. De fiecare dată când tasta galbenă este apăsată subiectul grupului se schimbă. De exemplu, puteți schimba dintr-un subiect economic într-un subiect cultural prin utilizarea acestor taste. Prin selectarea tastelor ROSU și VERDE a următoarelor pagini disponibile este posibil să vă deplasați IN JOS și IN SUS prin subiectul cultural.
- Tasta albastră face salturi mai mari, de la grup la bloc de subiecte. De exemplu, suntem într-un subiect SPORT. În cadrul acestui subiect este posibil să se selecteze diferite GRUPURI, ca tenis, fotbal, baseball etc., prin utilizarea tastelor ROSU și VERDE, putând să se selecteze următoarele pagini IN SUS și IN JOS.

Care sunt avantajele ?

- Pagina se selectează cu ajutorul unei singure taste
- Selecția subiectelor este foarte ușoară, pas cu pas
- Reducerea timpului de așteptare
- Dacă este cerut un număr de pagină care nu există, un semn de întrebare va apare la baza ecranului.
- La baza paginii este o linie de stare pentru a ști ce tastă trebuie pentru o anumită informație.

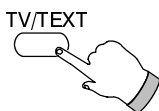

Mod TV / Teletext

Apăsați tasta TV / Teletext
Ecranul afișează pagina de teletext
Apăsați din nou pentru a reveni la modul TV

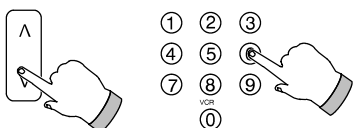

Selecția paginilor

Paginile pot fi selectate în două moduri:

- Apăsați tastele Sus / Jos pentru a modifica numărul paginii cu unu.
- Introduceți numărul paginii, folosind tastele 0 – 9 de pe telecomandă.

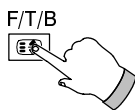

Întreg / Vîrf / Bază (Full / Top / Bottom)

Apăsați pentru a mări jumătatea de sus a paginii
Apăsați din nou pentru a mări jumătatea de jos a paginii
Apăsați din nou pentru a reveni la pagina întreagă.



Dezvăluire (REVEAL)

Apăsați pentru a descoperi răspunsurile la jocuri.
Apăsați din nou pentru a le ascunde.

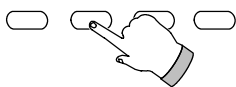

Tastele roșu / verde / galben / albastru

În modurile TOP sau FASTEXT acestea corespund cu diferite subiecte colorate.
În modul LIST corespund cu diferite numere de pagină colorate.

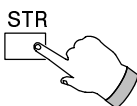

Memorare LIST

În modul LIST cele patru numere colorate de pagină pot fi modificate doar pentru canalele 1 – 25.
Pentru a face aceasta, apăsați una din tastele colorate și introduceți noul număr de pagină.
Apăsați și țineți STR, numărul paginii își va schimba culoarea.

OPERAREA TELETEXTULUI

Nu este posibilă schimbarea programului în timpul operațiunilor Afișare știri (News flash), Actualizare (Update) sau Acces la subcod pagină (Sub Coded Page Access).



List / F.text (List / Top)

În operarea List / Top

Apăsați pentru a schimba din TOP în LIST și invers.

În operarea List / Fastext

Apăsați pentru a schimba din FASTEXT în LIST și invers.

În modul FASTEXT patru subiecte diferite colorate sunt afișate la baza paginii. Apăsați culoarea corespunzătoare pentru a afla mai multe informații despre subiectul dorit.

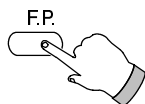

Pagina favorită (F.P.)

Memorează o pagină favorită pentru a fi reapelată instantaneu. Pentru memorare trebuie să fim în modul LIST și numărul de program de la 1 la 25. Apăsați tasta albastră, selectați numărul paginii, apoi apăsați STR. Numărul de pagină este acum memorat. Apăsați F.P. pentru a reapela această pagină.

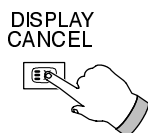

Anularea afișajului (display cancel)

Apăsați **DISPLAY CANCEL** pentru a vedea imaginea TV în timp ce se caută o pagină teletext.

Când este găsită, ecranul va afișa numărul paginii în stânga sus.

Apăsați **DISPLAY CANCEL** pentru a vedea pagina.

Apăsați **TV / TEXT** pentru a reveni la operarea TV normală.

Afișare Știri (News Flash)

Când a fost selectată o pagină de știri, apăsați **DISPLAY CANCEL** pentru a vedea imaginea TV. Când se recepționează vreo actualizare, va fi afișată pe ecran.

Apăsați **DISPLAY CANCEL** pentru a înlătura știrile actualizate. Apăsați **TV / TXT** pentru a reveni la operarea TV normală.

Actualizare (Update)

Apăsați **DISPLAY CANCEL** pentru a vedea informațiile actualizate pentru anumite pagini.

Când o reactualizare este recepționată, numărul paginii va fi afișat stânga sus.

Apăsați **DISPLAY CANCEL** pentru a vedea pagina.

Apăsați **TV / TEXT** pentru a reveni la operarea TV normală.

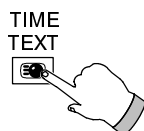

Acces la subcod pagină (Sub Coded Page Acces)

Când informația teletext depășește o pagină, poate lua destul timp schimbarea subpaginilor pentru a ajunge la cea dorită. Este posibil să introduceți subpagina dorită și să vizionați programul normal până când este găsită.

Selectați numărul de pagină cu tastele 0 – 9.

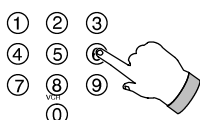

Introduceți numărul subpaginii înainte ca **** să dispară.

Pentru a selecta pagina 6 introduceți 0, 0, 0, și 6. În modul LIST un T va apare la bază.

Apăsați **DISPLAY CANCEL** pentru a reveni la operarea TV normală.

Când pagina este disponibilă, apăsați **DISPLAY CANCEL** pentru a o vedea.

Pentru a șterge pagina :

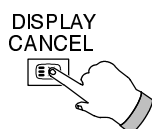

- Selectați o nouă pagină.
- Apăsați **TV / TEXT** pentru a reveni la operarea TV normală.



Index

În modul TOP

Apăsați **INDEX** pentru a afișa ghidul PANASONIC INDEX.

Apăsați **roșu / verde** pentru a deplasa cursorul sus / jos.

Apăsați **galben** pentru a trece la următoarea pagină.

Apăsați **albastru** pentru a vedea subiectul selectat.

Apăsați **INDEX** pentru a reveni la pagina selectată anterior sau apăsați **RESET** pentru a reveni la indexul principal.

În modul FASTEXT

Apăsați **INDEX** pentru a reveni la indexul principal.

■ Prin mufele AV1 / AV2 cu 21 pini SCART

Echipament de redare sau de înregistrare (VHS sau S-VHS) (nu se furnizează)

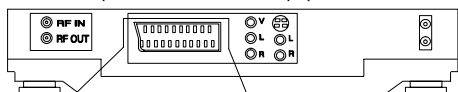

Mufa VCR cu 21 pini

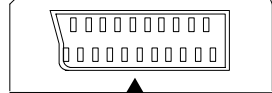

- Pentru a conecta un videocasetofon VHS folosiți mufa AV1 cu 21 pini
- Pentru a conecta un videocasetofon S-VHS folosiți mufa AV2 cu 21 pini

Cablu cu mufa SCART 21 pini (nu se livrează)

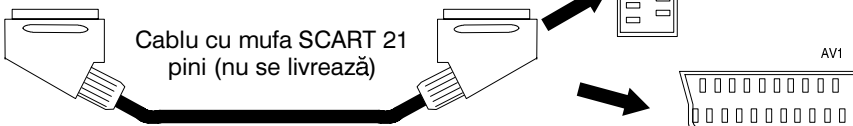

Panoul din spate al televizorului

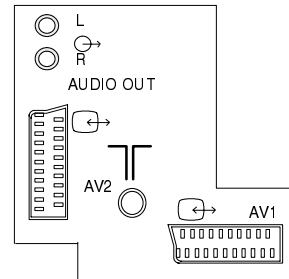

■ Prin mufele AV3 Video și Audio RCA

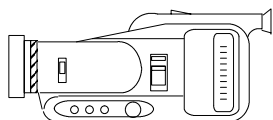

Echipament de redare VHS, videocasetofon sau cameră video (nu se livrează)

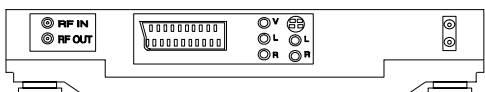

Panoul frontal al televizorului

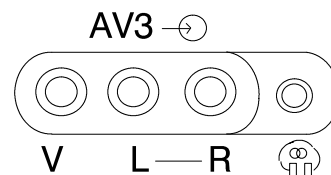

RCA Video Cable (Not supplied)

Cablu audio cu 2 mufe RCA (nu se livrează)

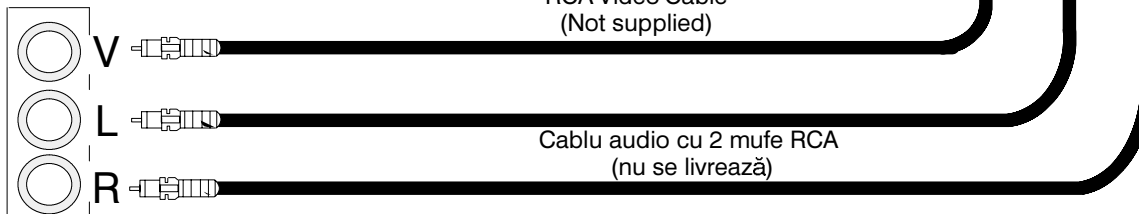

■ Informații despre terminalele mufelor SCART

Masă	21	—	20	Intrare CVBS
leșire CVBS	19	—	18	Masă stare RGB
Masă CVBS	17	—	16	Stare RGB
Intrare roșu	15	—	14	Masă
Masă roșu	13	—	12	--
Intrare verde	11	—	10	--
Intrare albastru	9	—	8	Stare CVBS
Masă verde	7	—	6	Intrare audio (L)
Masă albastru	5	—	4	Masă audio
leșire audio (L)	3	—	2	Intrare audio (R)
leșire audio (R)	1	—		

- Diferențe între mufele AV2 și AV1 :—
 - PIN 7 – neconectat
 - PIN 11 – neconectat
 - PIN 15 – intrare SC
 - PIN 16 – neconectat
 - PIN 20 – intrare CVBS (S-Y in)

Pinii 15 și 20 sunt dependenți de comutarea AV2 S-VHS / VIDEO

■ Prin mufa din panoul spate AV2 ieșire Audio RCA

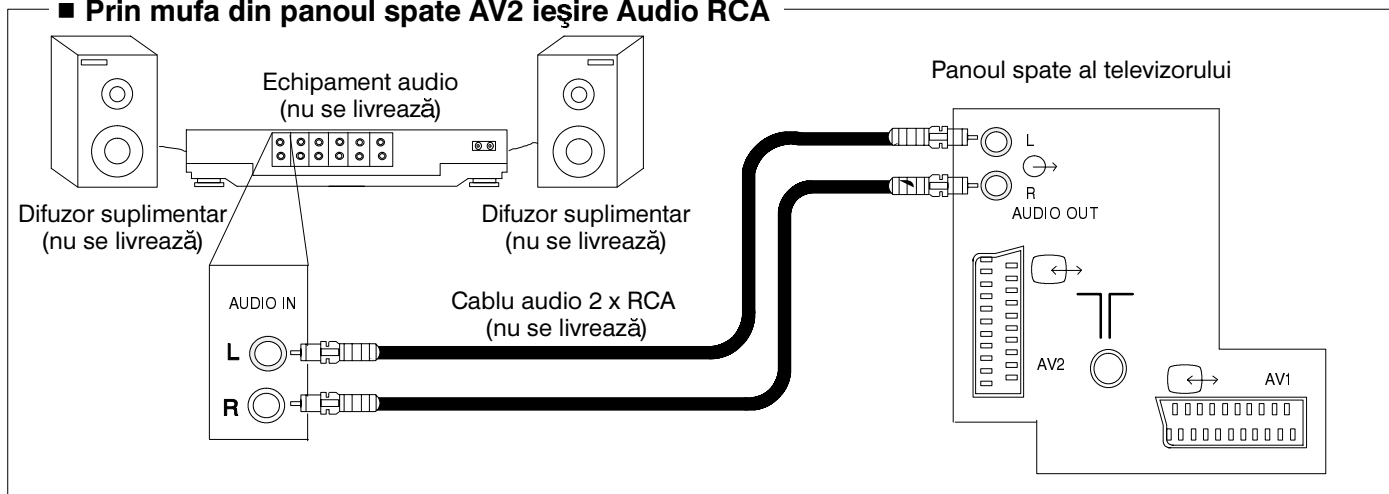

■ Conectarea căștilor stereo

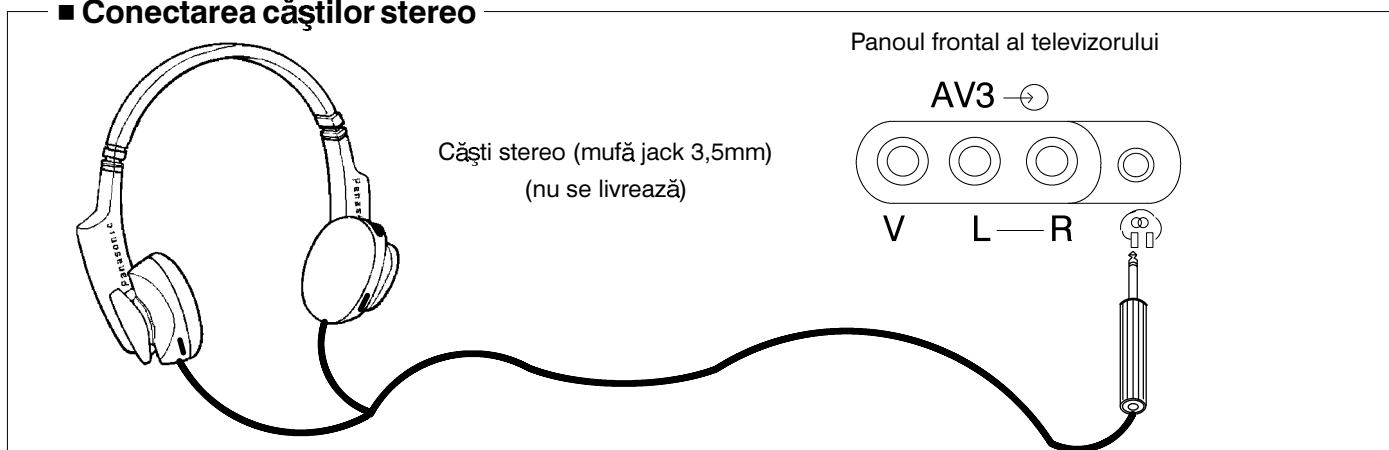

- Cablurile arătate nu se livrează cu televizorul
- Nu conectați un computer cu ieșire TTL 5V la acest televizor

DEPANARE

Înainte de a solicita asistența tehnică faceți câteva mici verificări după cum urmează :

Simptome		Verificari
Imagine	Sunet	
Imagine neclară sau Imagini multiple	Sunet zgomotos sau Sunet normal	Locul, orientarea sau conexiunea antenei
Interferență	Sunet zgomotos	Aparate electrice, vehicule, lămpi fluorescente
Imagine normală	Sunet zgomotos sau lipsă sunet	Nivelul volumului, sunetul oprit, verificați dacă este selectat standartul de sunet corect
Lipsă imagine	Lipsă sunet	Nu e conectat la rețea, nu e pornit, reglaje imagine / sunet la minimum
Lipsă culoare	Sunet normal	Reglajul de culoare la minimum
Imagine ruptă	Sunet normal sau slab	Refaceți acordul

Caracteristici tehnice

	TX-28MD3P	TX-25MD3P	TX-21MD3P
Sursa de alimentare	220-240V 50Hz AC		
Consumul	121W	118W	96W
Puterea de consum în regim de pregătire. 	1W		
Tub cinescop Diagonală vizibilă	66 cm	59 cm	51 cm
Ieșire audio	2 x 15W (MPO)		
Dimensiuni	Înălțime 576 mm Lungime 666 mm Adâncime 472 mm	Înălțime 535 mm Lungime 601 mm Adâncime 440 mm	Înălțime 481 mm Lungime 525 mm Adâncime 477 mm
Greutate (kg)	31	26	22
Norme recepționate / Numele benzii	PAL B, PAL G, PAL H, PAL-60, SECAM B, SECAM G. VHF E2 – E12 VHF H1 – H2 (ITALY) VHF A – H (ITALY) UHF E21 – E69 CATV (S01 – S05) CATV S1 – S10 (M1 – M10) CATV S11 – S20 (U1 – U10) CATV S21 – S41 (Hyperband)		
	PAL D, PAL K, SECAM D, SECAM K. VHF R1 – R2 VHF R3 – R5 VHF R6 – R12 UHF E21 – E69 M.NTSC M.NTSC Redare după Videocasetofoane NTSC 4,43 MHz NTSC (AV input only) NTSC (doar intrarea AV) Redare după Videocasetofoane NTSC		
Antena – spate	UHF / VHF		
Căști – față	3,5mm		
AV – spate	AV1 – terminal cu de 21 de pini – intrare/ieșire Audio/Video, intrare RGB AV2 – terminal cu 21 de pini – intrare – ieșire Audio/video, intrare S-Video, ieșire Audio monitor 2 x RCA		
AV – față	AV3 – Intrare Audio 2 x RCA, intrare Video, 1 x RCA		

Caracteristicile tehnice se pot schimba fără anunțare prealabilă. Greutatea și dimensiunile arătate sunt aproximative.

